

# Průvodce

pro vyplňování čtvrtletních výkazů o produkci obalů



# Obsah



<b>► Vysvětlivky</b>	3
<b>► Co je obal – definice, charakteristika</b>	4
<b>Definice obalu</b> (§2 zákona č. 66/2006 Sb.)	5
<b>Kritéria a názorné příklady upřesňující pojem obal</b> (Příloha č. 1 k zákonu č. 66/2006 Sb.)	6
<b>Ministerstvo životního prostředí vydává stanoviska</b> (§32 písm. m) zákona č. 66/2006 Sb.)	7
<b>Jaké toky obalů evidovat</b>	8
<b>► Čtvrtletní výkaz o produkci obalů</b>	9
<b>Kdy vést evidenci obalů v rámci podniku?</b>	10
<b>Titulní strana výkazu</b>	11
<b>ČÁSTI VÝKAZU</b>	
Obal pro jedno použití, opakovaně používaný obal	12
<b>Listy 1-x</b>	
• Výkaz o zpoplatněných obalech	13
• Výkaz o předplacených obalech	14
• Výkaz o předplacených obalech	15
• Výkaz o neplacených obalech	16
• Výkaz o exportovaných obalech	17
<b>Listy 2-x</b> Opakovaně používané obaly	18
<b>List 3-1</b> Výkaz o vyřazených obalech z oběhu	19
<b>List 4-1</b> Statistická evidence	20
<b>List 4-2</b> Statistická evidence přepravků a palet z plastů	21
<b>DĚLENÍ OBALŮ – sloupce výkazu (listy 1-x, 2-x)</b>	
• Celkový přehled sloupcového dělení výkazu	22
• Obchodní, průmyslové	23
• Prodejní, skupinové, přepravní	24
• Vámi vyrobené v ČR, vámi importované do ČR, vámi nakoupené na vnitřním trhu	25
<b>DĚLENÍ OBALŮ – řádky výkazu</b>	
<b>Druhy materiálu</b> – měkké plasty, pevné duté plasty / PET, PE, PVC, PP, PS, jiné plasty / pevné duté plasty nad 5l, kovy nad 5l / nápojové kartony / kombinované materiály / jiné	26
<b>Příklady</b>	27
<b>Druhy plastů</b> – PET, PE, PVC, PP, PS, Jiné plasty	28
<b>► Příklady vedení evidence</b>	29
<b>PET lahev</b> s nápojem s víčkem a etiketou po 6 ks ve fólii (A)	30
<b>PET lahev</b> s nápojem s víčkem a etiketou po 6 ks ve fólii (B)	31
<b>Sud s chemikálií</b> – průmyslový obal	32
<b>Blistr s léčivý</b> – kombinovaný obal	33
<b>Krabice z vlnité lepenky</b> – skupinový obal	34
<b>Paleta EUR</b> – uváděná na český trh	35
<b>Paleta EUR</b> – exportovaná	36
<b>Import pro vlastní spotřebu</b> = uvedení obalu na trh	37
<b>Příbalový leták</b>	38
<b>Obalový systém</b>	39
<b>Předplacený obal</b>	40
<b>Pevné duté plasty nad 5l</b> – prodejní a průmyslové	41
<b>Opakovaně používané obaly</b> – výkaz o vyřazení z oběhu	42
<b>► Užitečné odkazy</b>	43
<b>Seznam odkazů</b>	44
<b>► Kontakty</b>	45
<b>Osobní konzultace</b>	46
<b>Adresář</b>	47

# Vysvětlivky



číslo listu  
výkazu

1-1 Obaly pro jedno použití <sup>1)</sup>  
- Výkaz o zpoplatněných obalech uvedených na trh nebo do oběhu

IČ:

Typ použití

Typ výkazu

Vyplňujte v TUNÁCH	Obchodní <sup>3)</sup>									Průmyslové ( t ) <sup>2)</sup>		
	Prodejní ( t ) <sup>4)</sup>			Skupinové ( t )			Přepavní ( t )			Vámi vyrobené v ČR	Vámi importované do ČR	Vámi nakoupené na vnitřním trhu ČR
	Vámi vyrobené v ČR	Vámi importované do ČR	Vámi nakoupené na vnitřním trhu ČR	Vámi vyrobené v ČR	Vámi importované do ČR	Vámi nakoupené na vnitřním trhu ČR	Vámi vyrobené v ČR	Vámi importované do ČR	Vámi nakoupené na vnitřním trhu ČR			

Druhy  
materiálu

Měkké plasty	PET											
	PE											
	PVC											
	PP											
	PS											
	Jiné plasty											
Pevné duté plasty	PET											
	PE											
	PVC											
	PP											
	PS											
	Jiné plasty											
tuté plasty nad 5L	PET											
	PE											
	PVC											
	PP											

Typy obalů

Šedivá pole  
nevyplňují se

**Tip!** Návrh na zjednodušení

**Příklad:** Názorný příklad vedení evidence

# Co je obal – definice, charakteristika

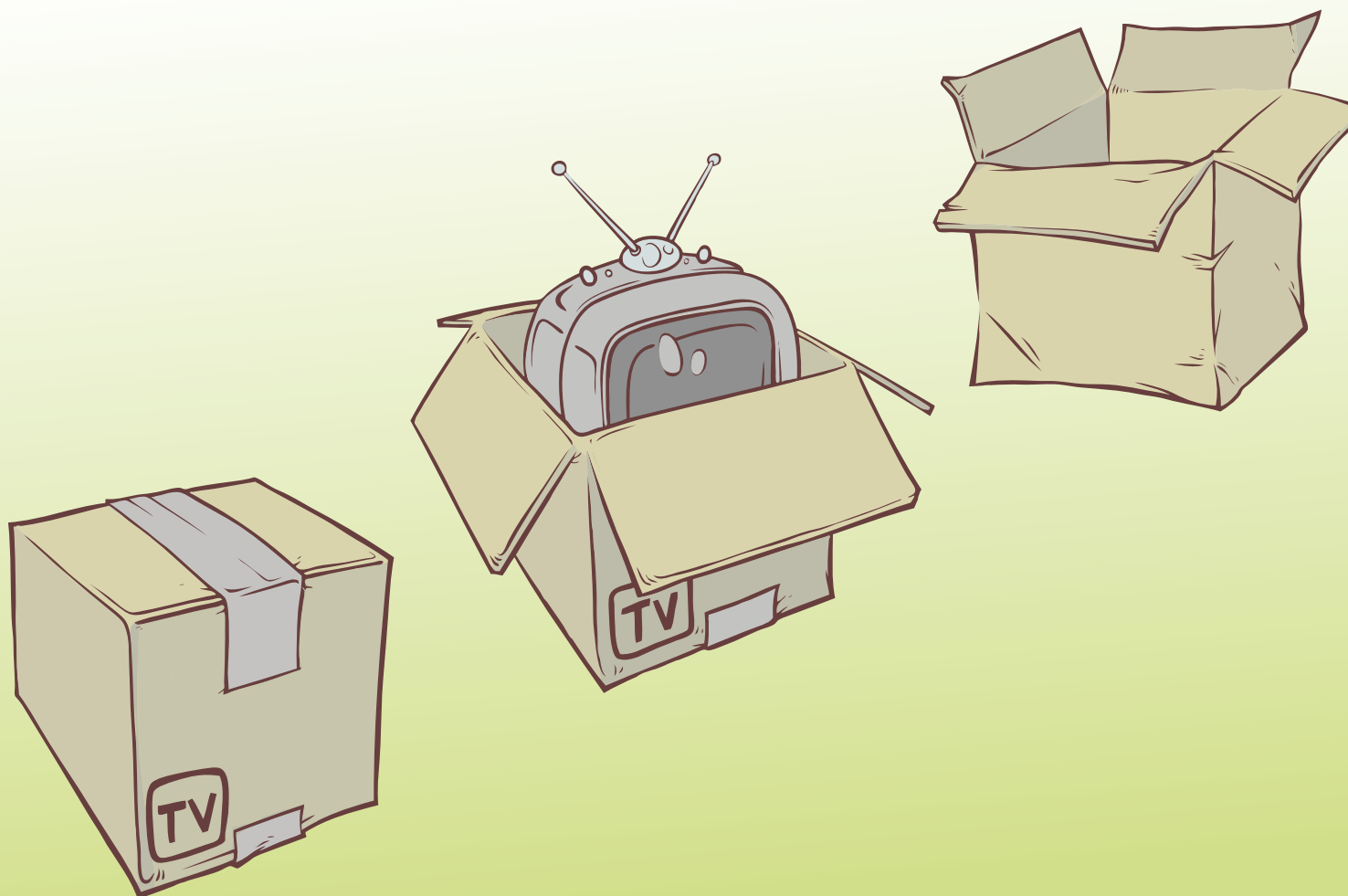



## Co je obal – definice, charakteristika

### ▼ Definice obalu

[§2 zákona č. 66/2006 Sb. (novela zákona č. 477/2001 Sb.)]

Pro určení, zda daný výrobek je obalem, je třeba si nejdříve přečíst definici obalu, která je popsána v zákoně o obalech, dále Vám mohou napomoci kritéria a názorné příklady upřesňující pojem obal a pokud si stále nejste jisti, můžete požádat o stanovisko Ministerstvo životního prostředí.

#### Definice obalu

[§2 zákona č. 66/2006 Sb.]

#### Kritéria a názorné příklady upřesňující pojem obal

(Příloha č. 1 k zákonu č. 66/2006 Sb.)

#### Ministerstvo životního prostředí vydává stanoviska

[§32 písm. m) zákona č. 66/2006 Sb.]

## Definice obalu

§2 zákona č. 66/2006 Sb.

a) obalem výrobek zhotovený z materiálu jakékoli povahy a určený k pojmání, ochraně, manipulaci, dodávce, popřípadě prezentaci výrobku nebo výrobků určených spotřebiteli nebo jinému konečnému uživateli, jestliže má zároveň

1. v místě nákupu tvořit prodejní jednotku pro spotřebitele nebo jiného konečného uživatele (dále jen „prodejní obal“),
2. v místě nákupu tvořit skupinu určitého počtu prodejních jednotek, ať již je tato skupina prodávána spotřebiteli nebo jinému konečnému uživateli, anebo slouží pouze jako pomůcka pro umístění do regálů v místě prodeje a může být z výrobku odstraněn, aniž se tím ovlivní jeho vlastnosti (dále jen „skupinový obal“), nebo
3. usnadnit manipulaci s určitým množstvím prodejních jednotek nebo skupinových obalů a usnadnit jejich přepravu tak, aby se při manipulaci a přepravě zabránilo jejich fyzickému poškození (dále jen „přepravní obal“); **kritéria a názorné příklady, které upřesňují pojem obal, jsou uvedeny v příloze č. 1 k tomuto zákonu.**

## ▼ Kritéria a názorné příklady upřesňující pojem obal



Příloha č. 1 k zákonu č. 66/2006 Sb.

### KRITÉRIUM 1

Výrobek, který odpovídá definici obalu uvedené v § 2 písm. a) a zároveň plní nebo může plnit i jinou funkci než funkci obalu, se považuje za obal pouze tehdy, pokud

- a) není nedílnou součástí jiného výrobku,
- b) není nezbytný k tomu, aby uzavíral, nesl nebo uchovával tento výrobek po dobu jeho životnosti a
- c) nejsou všechny části určeny k tomu, aby byly společně používány, spotřebovány nebo odstraněny.

#### Příklad:

**Názorné příklady ilustrující použití kritéria 1**

#### Obal

- Krabice na cukrovinky
- Fóliový přebal kolem pouzdra na CD

#### Výrobek, který není obalem

- Květináč určený pro celou dobu života rostliny
- Pouzdra, kufříky a kazety na nástroje a nářadí
- Čajové sáčky
- Voskové vrstvy na sýrech
- Střívka uzenin

### KRITÉRIUM 2

Předměty navržené a určené k tomu, aby byly plněny v místě prodeje, se považují za obaly, pokud plní funkci obalu.

#### Příklad:

**Názorné příklady ilustrující použití kritéria 2**

#### Obal

- Odnosné pytle a tašky z papíru nebo z plastu
- Jednorázové talíře a kelímky
- Přílnavá fólie
- Sendvičové sáčky
- Hliníková fólie

#### Výrobky, které nejsou obalem

- Míchadlo
- Jednorázové přístroje

### KRITÉRIUM 3

Pomocné prvky, které jsou zavěšené přímo na výrobku nebo jsou k výrobku připevněné a plní funkci obalu, se považují za obal pouze tehdy, pokud

- a) nejsou nedílnou součástí tohoto výrobku a
- b) nejsou-li všechny části určeny k tomu, aby byly společně spotřebovány nebo odstraněny.

#### Příklad:

**Názorné příklady ilustrující použití kritéria 3**

#### Obal

- Etikety, štítky a visačky, které jsou přímo zavěšené na výrobku nebo jsou k výrobku připevněné

#### Součásti obalu a pomocné prvky začleněné v obalu, které se považují za části obalu, v němž jsou začleněny

- Kartáč řasenky, který je součástí uzávěru řasenky
- Samolepicí etikety, které jsou nalepeny na jiné části obalu
- Sponky, spony, svorky
- Smršťovací etikety z plastu
- Dávkovač, který je součástí uzávěru nádoby s čisticími prostředky.



Co je obal – definice, charakteristika

## ▼ Ministerstvo životního prostředí vydává stanoviska

§32 písm. m) zákona č. 66/2006 Sb.



Ministerstvo životního prostředí  
České republiky

Ministerstvo životního prostředí stanoví po projednání s Ministerstvem průmyslu a obchodu a s Ministerstvem zemědělství v pochybnostech, zda určitý typ výrobku je nebo není obalem.



**Tip!** Již zveřejněná stanoviska naleznete na internetových stránkách Ministerstva životního prostředí:  
[http://www.mzp.cz/cz/stanoviska\\_mzp](http://www.mzp.cz/cz/stanoviska_mzp)

**Tip!** I když právo vydat stanovisko má pouze MŽP, zavolejte na naši info linku, rádi Vám poradíme na základě znalostí z praxe, zda je Váš výrobek obalem.



Čtvrtletní výkaz o produkci obalů

## ▼ Jaké toky obalů evidovat

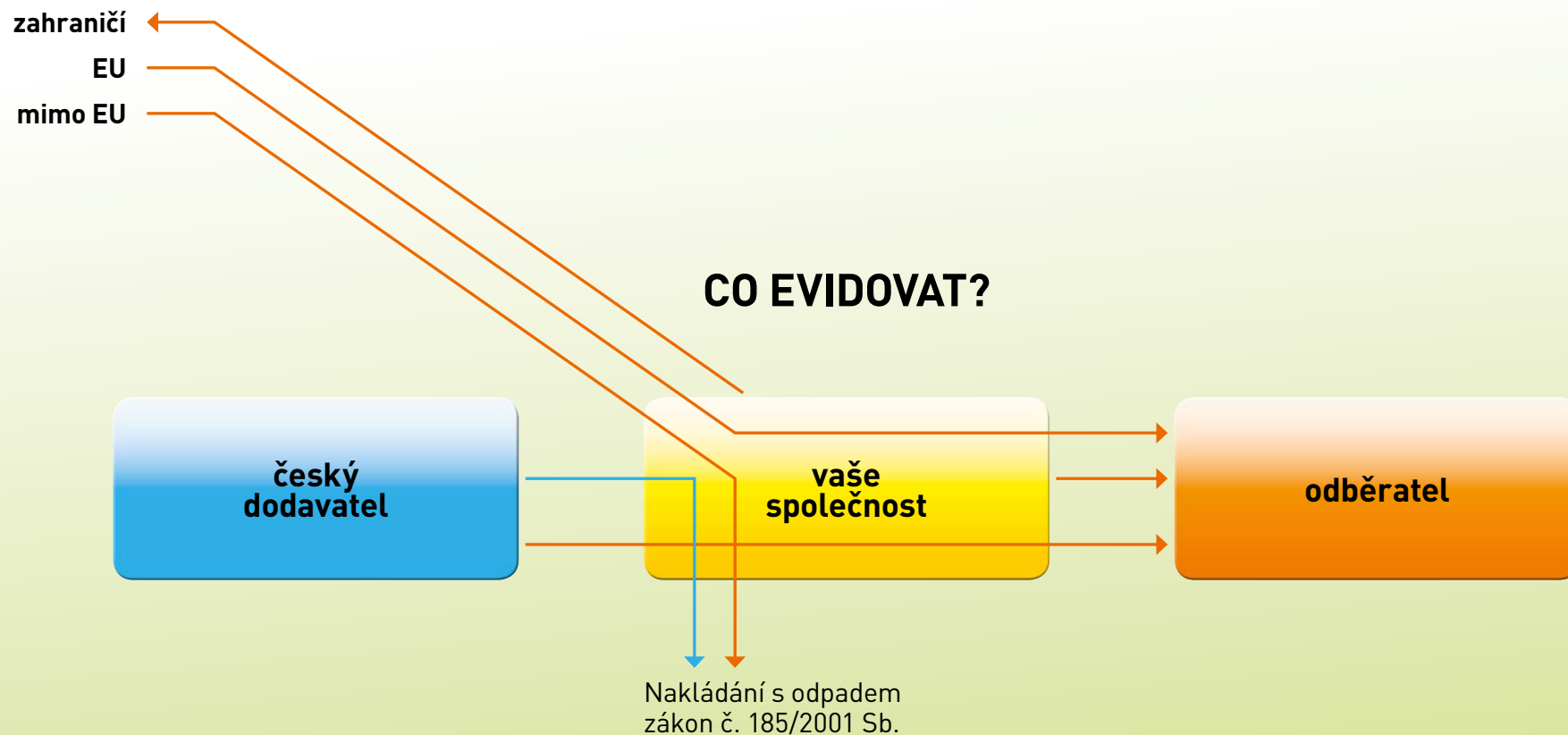

- tyto toky obalů evidovat
- tento tok obalů neevidovat

# Čtvrtletní výkaz o produkci obalů





Čtvrtletní výkaz o produkci obalů

# ▼ Kdy vést evidenci obalů v rámci podniku?

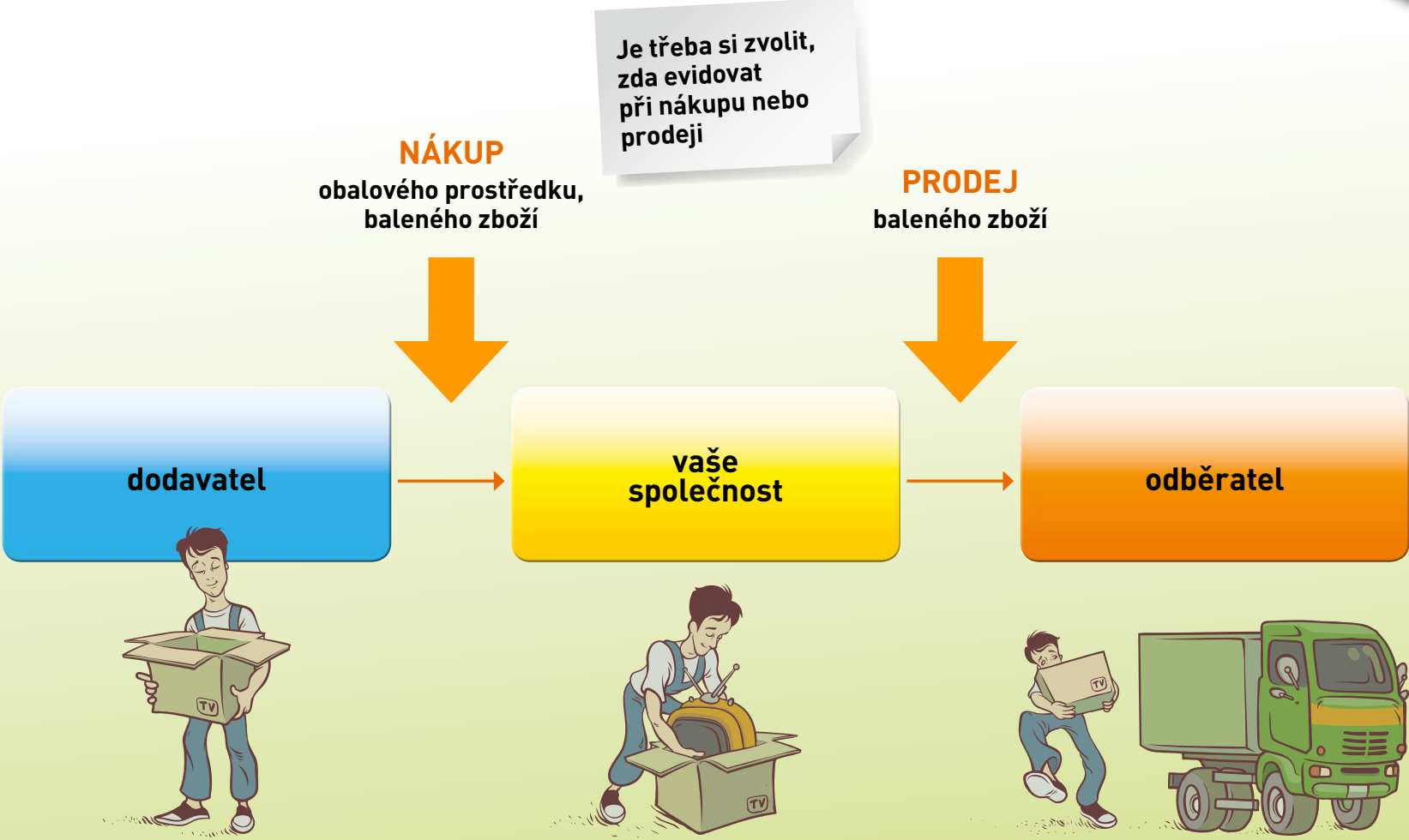

**Tip! NÁKUP**  
Výhodné např. u stretch fólie nakoupené v 1. čtvrtletí,  
další období spotřeby již neevidujete

**Tip! PRODEJ**  
Výhodné např. u baleného zboží, které je evidováno  
ve vašem účetním, logistickém programu



## Čtvrtletní výkaz o produkci obalů

# Titulní strana výkazu

Verze výkazu

2.16



### Výkaz o produkci obalů

za 2. čtvrtletí roku 2011

Čtvrtletí

Je již předvyplněno.

**Tip!** Na každé čtvrtletí je nová verze výkazu.

Opravný výkaz

Do tohoto pole vyplňte slovo **OPRAVNÝ** pouze v případě, že zasíláte opravný výkaz.

**Tip!** Pokud nezasíláte opravný výkaz, pole nechte prázdné.

E-mail pro příjem faktur

Vyplňte, pokud chcete obdržet faktury pouze e-mailem.

Číslo vaší objednávky

Toto pole je dobrovolné! Vyžadujete-li uvedení čísla objednávky na faktuře, uveďte zde tento údaj.

Kontakt na osobu, která vyplnila výkaz

Odhad fakturace

V tomto poli je automaticky spočtena odměna, fakturovaná za dané období (bez DPH) výpočet probíhá pouze z listu 1-1.

**Tip!** Po vyplnění výkazu zkontrolujte výši

Zde označte Vámi vyplněné listy (v případě, že tento výkaz odesíláte faxem nebo poštou).

<input type="checkbox"/> 1-1	<input type="checkbox"/> 1-2	<input type="checkbox"/> 1-3	<input type="checkbox"/> 1-4	<input type="checkbox"/> 3-1	<input type="checkbox"/> 4-1
<input type="checkbox"/> 2-1	<input type="checkbox"/> 2-2	<input type="checkbox"/> 2-3	<input type="checkbox"/> 2-4	<input type="checkbox"/> 3-2	<input type="checkbox"/> 4-2

Název společnosti :

Sídlo společnosti :

E-mail pro příjem faktur:

IČ:

DIČ:

Číslo Vaší objednávky:

EKO-KOM-ID:

EK-

Metodiku pro vyplnění tohoto výkazu naleznete na [www.ekokom.cz](http://www.ekokom.cz)

POZOR!! Zkontrolujte prosím následující pole na této stránce: IČ (musí mít osm číslic); EKO-KOM ID (musí začínat jedním písmenem a jeho délka musí být 9 znaků)

Vyplněné výkazy zasílejte na: [vykazy@ekokom.cz](mailto:vykazy@ekokom.cz)

Kontaktní osoba :

Tel:

Fax:

E-mail:

Odhad fakturace:

0.00 Kč

Zasílané listy

Zaškrtněte listy, které zasíláte poštou nebo faxem (nemusíte pak zasílat prázdné listy).

**Tip!** Pokud zasíláte e-mailem, nemusíte zaškrtnávat.

EKO-KOM ID

Identifikace vaší společnosti. Začíná vždy písmenem a pokračuje 8 číslicemi. Příklad: F12345678

**Tip!** Toto označení získáte z Osvědčení EKO-KOM nebo Vám ho sdělíme telefonicky.



## Čtvrtletní výkaz o produkci obalů

# ▼ Části výkazu – obal pro jedno použití, opakovaně používaný obal

Nejdříve je třeba určit, zda vaše obaly jsou pro jedno použití (podléhají zpoplatnění) nebo zda jsou opakovaně používané (nezpлатňují se, pouze se evidují).

V zákonu o obalech jsou definovány termíny:  
**obal pro jedno použití** a **opakovaně používaný obal**.



### Obal pro jedno použití

Jedná se o obal, který nevyhovuje § 13 odst. 2 zákona č. 477/2001, ve znění pozdějších předpisů. Tuto definici splňují veškeré obaly, které jsou navrženy pouze pro jedno použití.

Tyto obaly se uvádí na listech **1-x**.

#### Příklad:

- obal od sušenky
- kelímek od jogurtu
- nápojový karton od mléka, džusu atd.

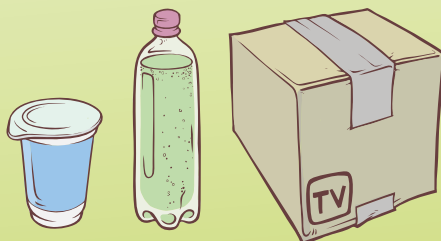

### Opakovaně používaný obal

Jedná se o obal, který vyhovuje § 13 odst. 2 zákona č. 477/2001 Sb., ve znění pozdějších předpisů. Tento obal vykoná během své životnosti určitý minimální počet obrátek či cyklů, je znovu plněn nebo používán.

Tyto obaly se uvádí na listech **2-x**.

#### Příklad:

- EUR paleta
- plastová přepravka
- pивní láhev apod.

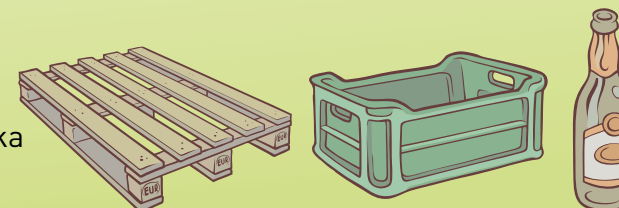



## Čtvrtletní výkaz o produkci obalů

# ▼ Listy čtvrtletního výkazu – list 1-1

### Výkaz o zpoplatněných obalech (1-1)

V tomto výkazu uvádíte množství obalů a balených výrobků pro jedno použití, za které vaše firma hradí odměnu do systému sdruženého plnění EKO-KOM. Tento výkaz je určen jak pro vyúčtování samotných poplatků, tak i pro statistiku odevzdávanou na Ministerstvo životního prostředí.

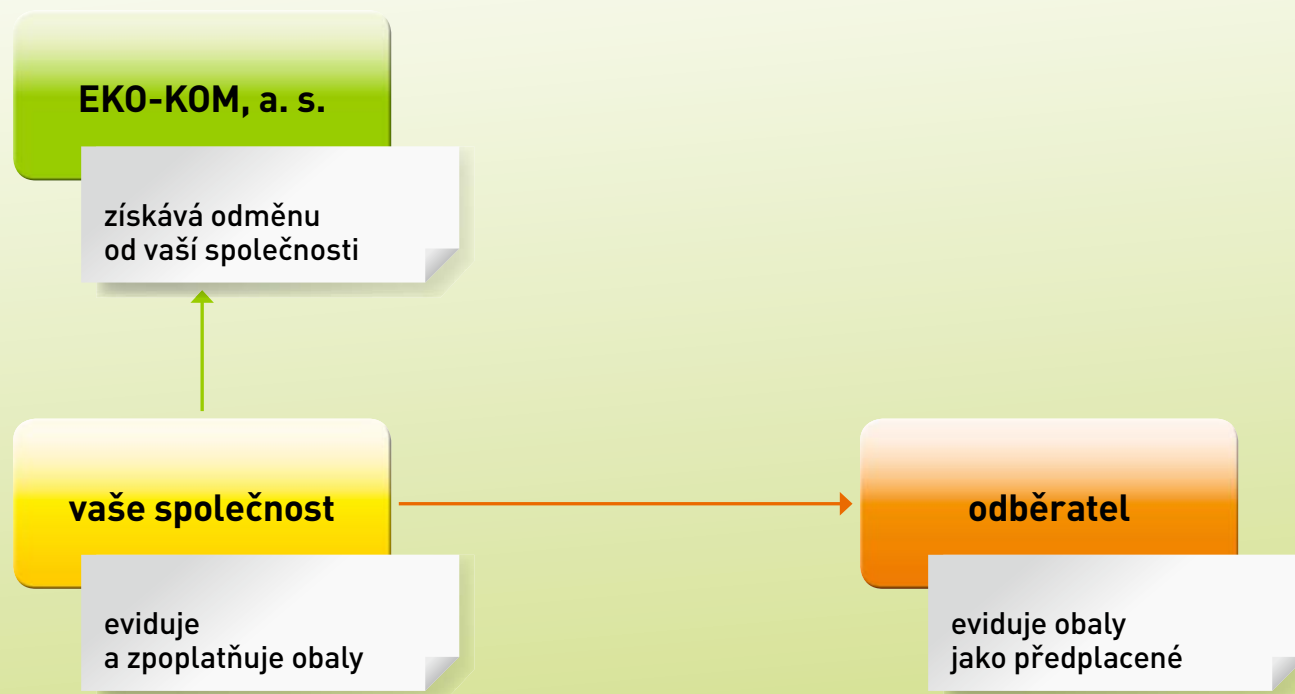



## Čtvrtletní výkaz o produkci obalů

### ▼ Listy čtvrtletního výkazu – list 1-2

#### Výkaz o předplacených obalech (1-2)

V tomto výkazu uvádíte množství obalů a balených výrobků pro jedno použití, za které již byl poplatek do systému EKO-KOM uhrazen Vašimi dodavateli a máte tuto informaci písemně potvrzenou např. na faktuře, dodacím listě, smlouvě. Seznam společností zapojených v systému EKO-KOM spolu s jejich ID (identifikačním číslem) naleznete na <http://www.ekokom.cz/scripts/detail.php?id=132>

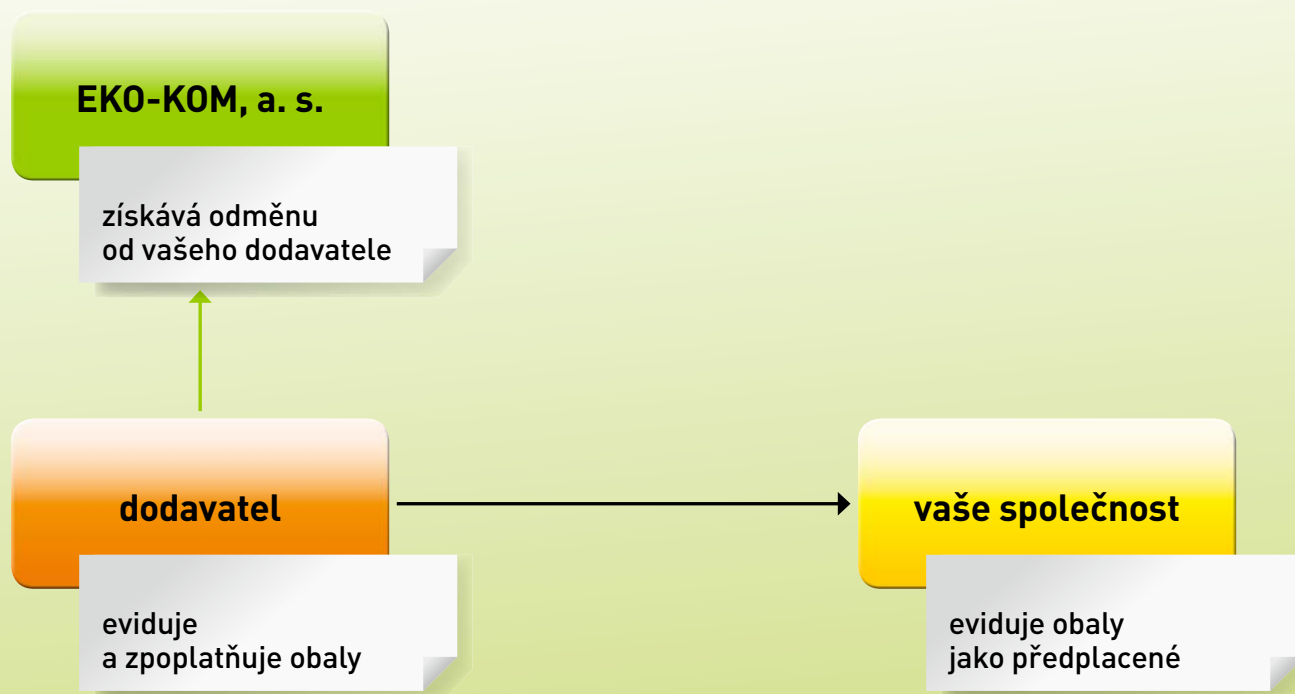



## Čtvrtletní výkaz o produkci obalů

# ▼ Listy čtvrtletního výkazu – list 1-2

### Výkaz o předplacených obalech (1-2)

**Tip!**

*Doporučujeme uvádět písemnou informaci např. na faktuře:*

„Za obaly od shora uvedených balených výrobků byl uhrazen pod identifikačním číslem EK-..... poplatek za zajištění zpětného odběru a využití obalového odpadu společnosti EKO-KOM, a.s.“

V případě dotazu ze strany odběratele, nebo pokud chcete z vlastní iniciativy informovat své odběratele, doporučujeme použít

dokument **Prohlášení o zpoplatnění obalů v systému EKO-KOM**

<http://www.ekokom.cz/assets/Pro-klienty/uzitecne-informace/prohlaseni-o-zpoplatneni-obalu-v-systemu-eko-kom.doc>

(27 kB, doc), který jsme vytvořili pro tento účel.



## Čtvrtletní výkaz o produkci obalů

### ▼ Listy čtvrtletního výkazu – list 1-3

#### Výkaz o neplacených obalech (1-3)

V tomto výkazu uvádíte množství obalů a balených výrobků pro jedno použití, za které bude odměna do systému EKO-KOM hrazena Vaším odběratelem. Na uhrazení odměny jste se *vzájemně dohodli* a máte tuto **informaci písemně potvrzenou** např. na faktuře, dodacím listě, smlouvě.

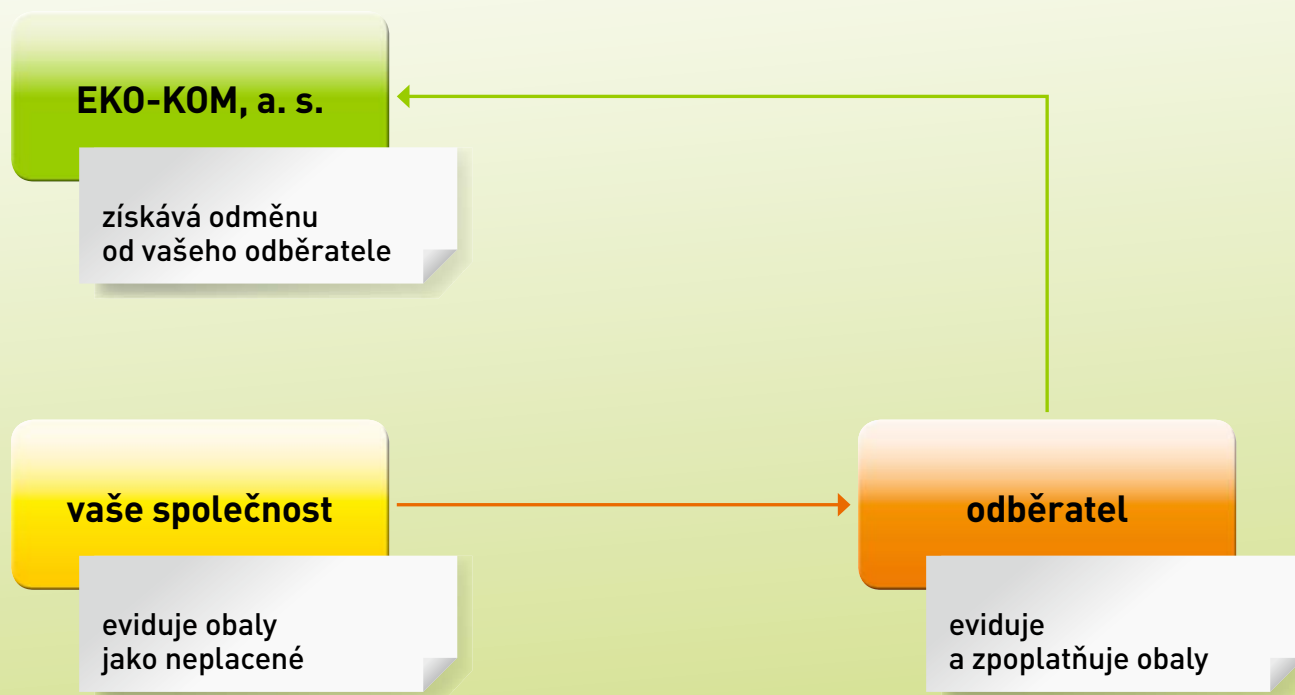



Čtvrtletní výkaz o produkci obalů

▼ **Listy čtvrtletního výkazu – list 1-4**

Výkaz o exportovaných obalech (1-4)

V tomto výkazu uvádíte množství obalů a balených výrobků pro jedno použití, které exportujete tedy vyvážíte do zahraničí.

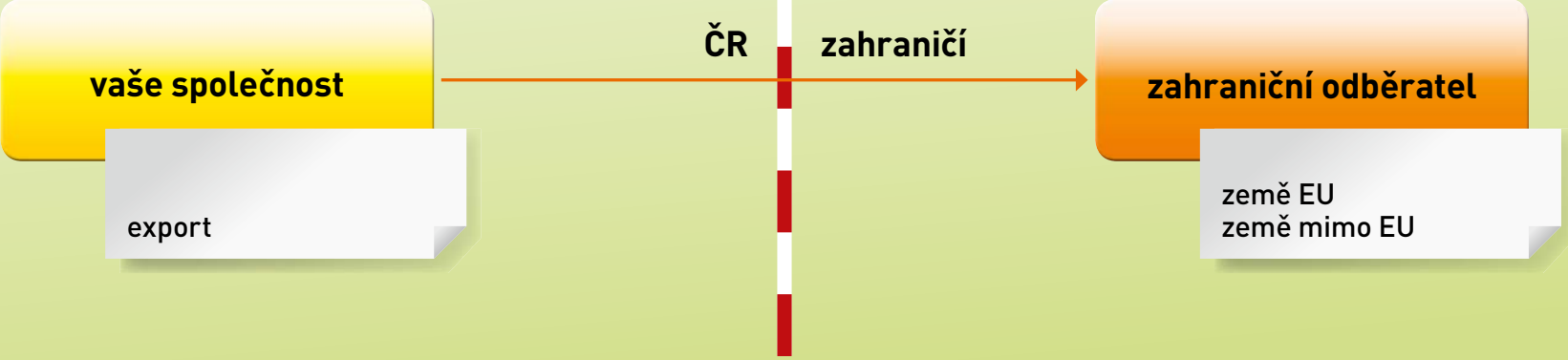
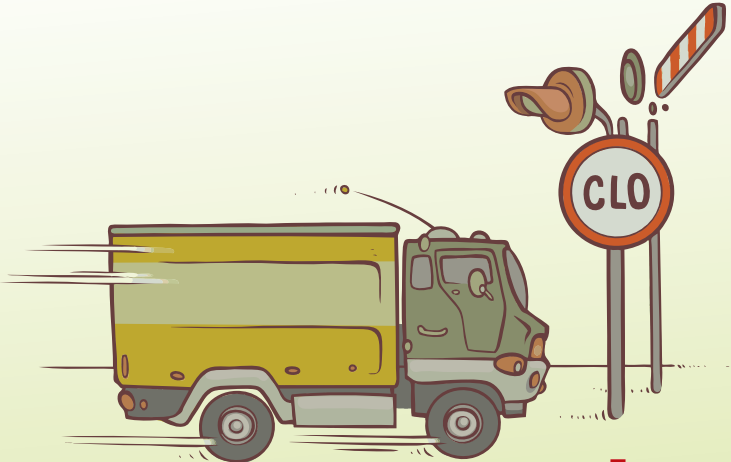



## Čtvrtletní výkaz o produkci obalů

### ▼ Listy čtvrtletního výkazu – listy 2-x

Druhá část výkazu je tvořena následujícími tabulkami:

Výkazy o opakovaně používaných obalech (2-1, 2-2, 2-3, 2-4) jsou analogickou obdobou uvedených výkazů (1-x).

Zde vykazujete opakovaně používané obaly, přesněji řečeno obaly splňující podmínku stanovenou v § 13 odstavec 2 zákona č. 477/2001 Sb., ve znění pozdějších předpisů.

#### Příklad:

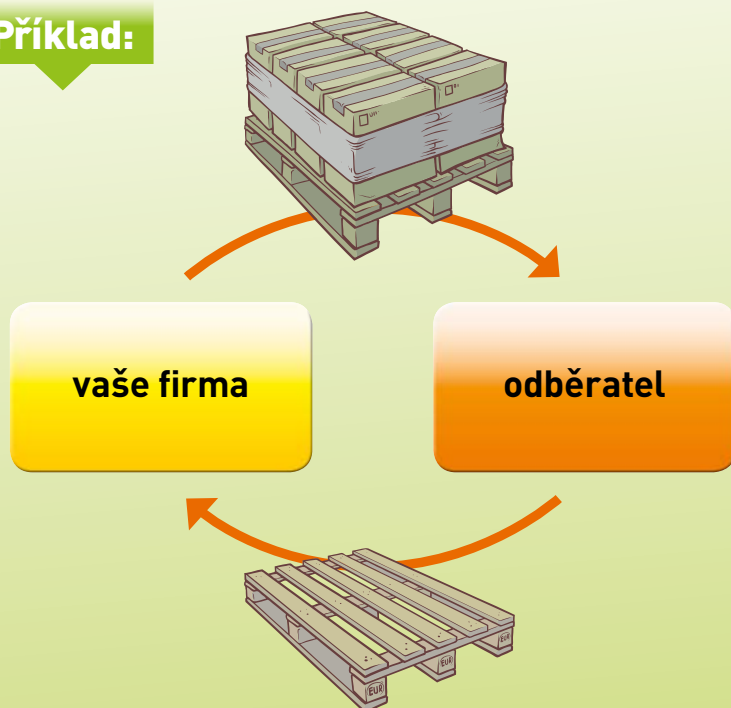

#### Příklad:

- paleta EUR
- paleta prostá
- přepravka
- IBC kontejner
- pивní láhev

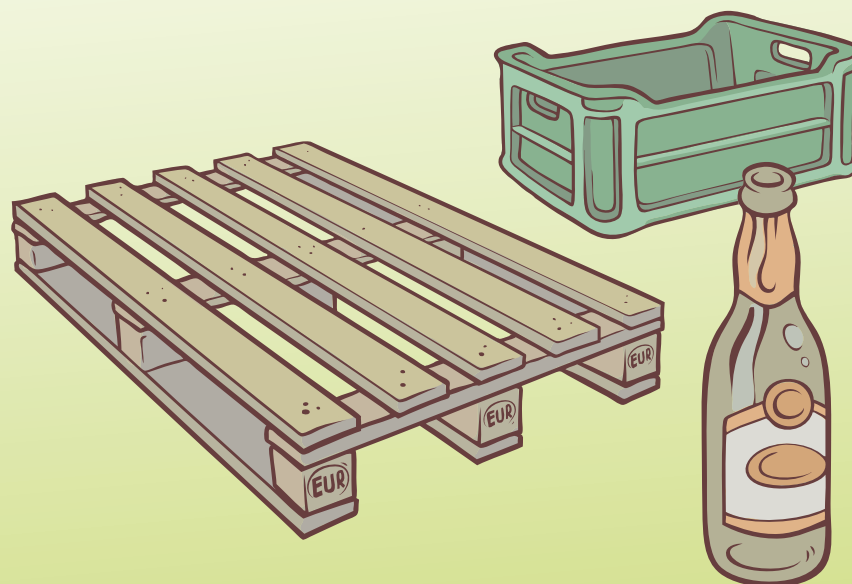

**Tip!** Obaly uvedené na těchto listech nepodléhají zpoplatnění.



## Čtvrtletní výkaz o produkci obalů

### ▼ Listy čtvrtletního výkazu – list 3-1

Třetí část výkazu se týká pouze opakovaně používaných obalů a je tvořena následující tabulkou:

#### Výkaz o vyřazených obalech z oběhu (3-1)

se týká výrobců zboží (plničů), jejichž výroba je zdrojem odpadu z obalů, například plnicí linka v pivovaru, plnicí linka v sodovkárně, ve vinařském závodu apod. Tyto rozbité a následně vyřazené obaly zde uvádějte v tunách podle typu využití.

#### Příklady:

- pивní lahve odvezené do sklárny uvedete do kolonky „**Recyklované**“
- rozbité plastové přepravky odvezené na skládku uvedte do kolonky „**Odstraněné**“





## ▼ Listy čtvrtletního výkazu – list 4-2



### Statistická evidence přepravek a palet z plastů (4-2)

#### Opakovaně používané obaly

Vyplnění této části Výkazu je dobrovolné a neslouží ke zpoplatnění.

Evidovány jsou pouze vybrané typy obalů, a to opakovaně používané přepravky a palety z plastů. Množství obalů je evidováno v tunách a kusech v okamžiku uvedení na trh nebo do oběhu.

**Používané obaly** – množství opakovaně používaných obalů, které byly ve sledovaném období uvedeny na trh nebo do oběhu. Evidence je vedena v tunách podle typu a barvy přepravky dle jednotlivých odstínů barev plastů, z nichž jsou obaly zhotoveny. Při zařazení „svého“ obalu zvolíte nejbližší barvu k barvě svého obalu. Evidence je doplněna o údaj hmotnosti jednoho používaného obalu a průměrného počtu obrátek jednoho používaného obalu za sledované období. Průměrný počet obrátek vyjadřuje množství obrátek jednoho obalu za sledované období, tedy počet cyklů opakovaného použití, který zahrnuje procesy naplnění, vyprázdnění a obnovy.

**Nově vyrobené obaly** – hmotnost a množství nově uvedených přepravek a palet na trh nebo do oběhu ve sledovaném období. Tato statistika vypovídá o všech vybraných obalech, které jsou nově vyrobené a uvedené na trh nebo do oběhu a zvyšují tak celkové množství obalů, které jsou v oběhu.

**Vyřazené obaly z oběhu** – veškeré opakovaně používané obaly, které jsou vyřazené z oběhu a dále již nebudou uváděny do oběhu ve sledovaném období. Tyto rozbité a následně vyřazené obaly zde uvádějte v tunách podle typu a barvy přepravky.

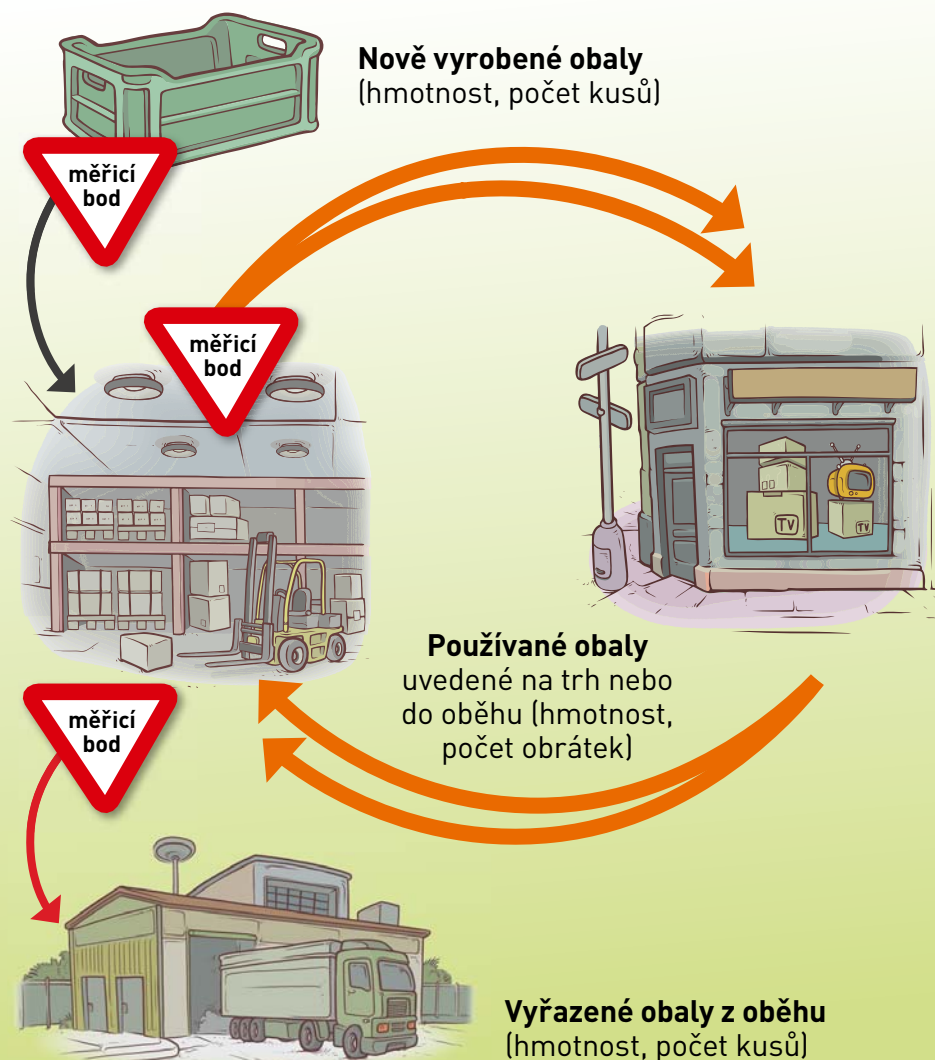



# ▼ Dělení obalů – sloupce výkazu (listy 1-x, 2-x)

Celkový přehled  
sloupcového dělení výkazu





## ▼ Dělení obalů – sloupce výkazu (listy 1-x, 2-x)

Dělení obalů na obchodní a průmyslové obaly

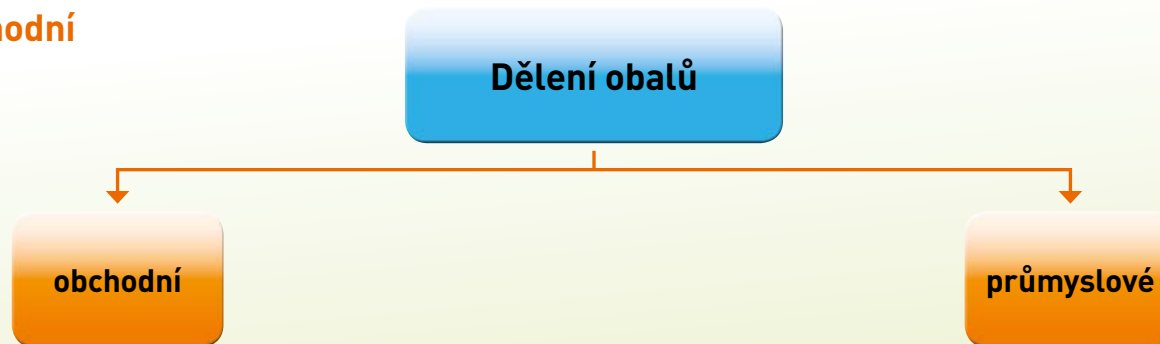

### Obchodní obaly

- Obaly používané pro distribuci do obchodu
- Zboží v těchto obalech je určeno pro spotřebitele (občana)

#### Příklad:

Krabice na televizor, sáček s bonbony, krabice na 20 ks sprejů, paleta na 20 ks krabic s 20 ks sprejů



### Průmyslové obaly

- Obaly používané výhradně k dodávce zboží do výroby
- Zboží v těchto obalech je určeno pro firmy k jejich podnikání, zákon nepřipouští možnost, že se výrobek dostane ke spotřebiteli

#### Příklad:

Sud s acetonem, paleta se strojem určeným do výroby, přepravka s polotovary nebo materiálem pro průmysl, nábytek nebo počítače do kanceláří

**Tip!** Při určení, zda se jedná o průmyslové obaly nelze vycházet pouze z toho, komu výrobky prodávám, ale z toho, kdo je bude v konečné fázi spotřebovávat či užívat. Lze vycházet také z charakteru výrobku. Větší balení např. 5l plechovka s rostlinným olejem je určena do restaurací (průmyslový obal), menší balení 1l je určeno spotřebiteli (obchodní obal).



## ▼ Dělení obalů – sloupce výkazu (listy 1-x, 2-x)



Dělení obalů na prodejní, skupinové a přepravní obaly

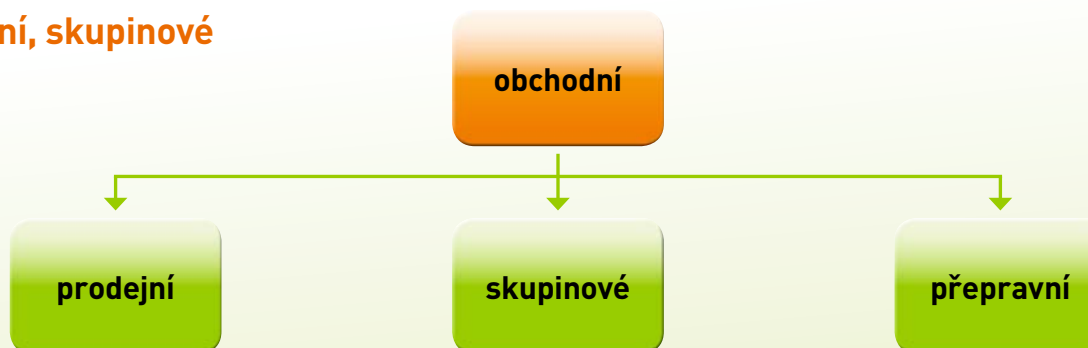

### Prodejní

Slouží k ochraně jednoho prodejního celku, nejmenší prodejní jednotky

#### Příklad:

Sáček s bonbony, krabice s televizorem

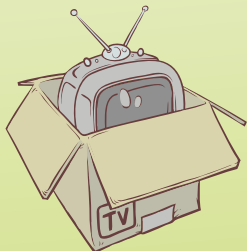

### Skupinové

Seskupují více kusů zboží, více prodejních jednotek. Lze z výrobku sejmout, aniž by se narušily vlastnosti výrobku

#### Příklad:

Krabice na 50 kusů sáčků s bonbony, krabice na 20 ks sprejů



### Přepravní

Slouží k usnadnění manipulace s prodejními jednotkami nebo skupinovými baleními

#### Příklad:

Paleta na 20 ks krabic s bonbony, paleta na 20 ks krabic s 20 ks sprejů, stretch folie kolem palety

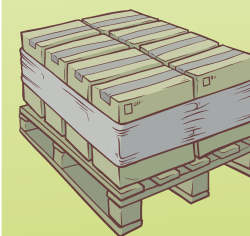



## Čtvrtletní výkaz o produkci obalů

# ▼ Dělení obalů – sloupce výkazu (listy 1-x, 2-x)

Dělení obalů na vámi vyrobené v ČR,  
vámi importované do ČR,  
vámi nakoupené na vnitřním trhu

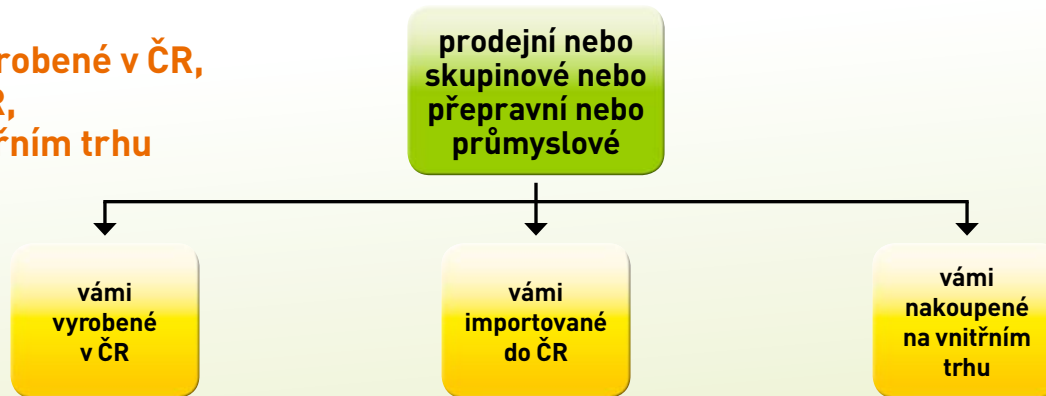

### Vámi vyrobené v ČR

Vaše společnost nakoupí nebo vyrobí obalové prostředky (prázdné obaly) a použije je k zabalení zboží, které dále prodává.



### Vámi importované do ČR

Vaše společnost přímo importuje (doveze ze zemí mimo EU nebo přeshraničně převezze ze zemí EU) balené zboží. Do této kolonky se uvádějí obaly od tohoto importovaného zboží.

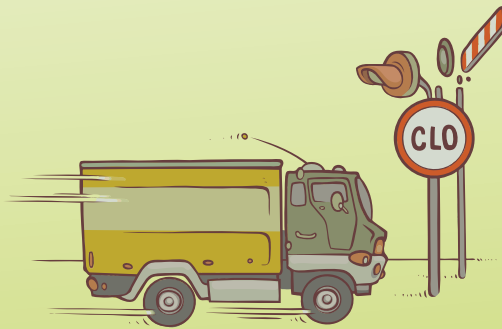

### Vámi nakoupené na vnitřním trhu ČR

Jedná se o případ, kdy vaše společnost nakoupí již zabalené zboží v ČR a dál ho prodává. Do tohoto sloupečku se uvádí hmotnost obalů od tohoto zboží.





# Čtvrtletní výkaz o produkci obalů

## ▼ Dělení obalů – řádky výkazu

### Měkké plasty

Plasty, které jsou ručně lehce deformovatelné a také plasty o malé gramáži.

**Příklad:** Obalové folie, sáčky a obaly o malé gramáži (např. polystyrenové proložky)



### Pevné duté plasty

Plasty, které samy drží svůj tvar, zpravidla se jedná o nádoby.

**Příklad:** Plastové obaly na nápoje (např. PET lahve), vyfukované lahve na detergenty, dózy na krémy, aviváže apod.



### Pevné duté plasty nad 5l/kovy nad 5l

Objemově vyšší než 5 litrů. Toto dělení se týká  **pouze prodejních obalů** , kde je třeba rozdělit objemové obaly z důvodu rozdílného zpoplatnění.

**Příklad:** Kanistr na vodu do ostřikovačů o objemu 10 litrů.



Vyrábí se v TUNÁCH	Obchodní											
	Prodejní (t) a			Skupinové (t) b			Přepravní (t) c			Průmyslové (t) d		
	Vám vyrobené v ČR	Vámi importované do ČR	Vámi naložené na vnitřním trhu ČR	Vám vyrobené v ČR	Vámi importované do ČR	Vámi naložené na vnitřním trhu ČR	Vám vyrobené v ČR	Vámi importované do ČR	Vámi naložené na vnitřním trhu ČR	Vám vyrobené v ČR	Vámi importované do ČR	Vámi naložené na vnitřním trhu ČR
Měkké plasty	PET											
	PE											
	PVC											
	PP											
	PS											
	jiné plasty											
Pevné duté plasty	PET											
	PE											
	PVC											
	PP											
	PS											
	jiné plasty											
Pevné duté plasty nad 5l	PET											
	PE											
	PVC											
	PP											
	PS											
	jiné plasty											
Vín a lepenka												
Papír												
Skló												
Kovy	FE											
	AL											
Kovy nad 5l	FE											
	AL											
Nápojové kartony												
Kombinované mat.												
Dřevo												
Textil												
Jiné												

### Nápojové kartony

**Příklad:** Krabice na džus, mléko, apod.

### Kombinované materiály

Obaly, které se skládají z více materiálů, které nejsou od sebe ručně oddělitelné. Nebo v případě, že žádná ze součástí obalu nepřesahuje 70% hmotnosti.

**Příklad:** Blister na léčiva, obal na čerstvé máslo (hliníková fólie, papír), kelímky na mléčné výrobky (papír, plastová fólie)

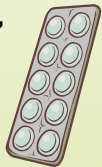

### Jiné

Obaly, které nevyhovují zařazení do ostatních řádků.

**Příklad:** Keramický džbán na víno

**Tip!** Pokud používáte průmyslový obal z materiálu Pevný dutý plast/kov objemově nad 5 litrů evidujte do řádku výkazu Pevné duté plasty/kovy. Průmyslové obaly nerozděluje objemově při evidenci.



## Čtvrtletní výkaz o produkci obalů

### ▼ Dělení obalů – řádky výkazu

**Tip!** Podle § 48 zákona o obalech při vedení evidence podle § 15 zákona se za obaly z jednoho materiálu považují obaly, u nichž určitý materiál tvoří alespoň **70%** hmotnosti obalu. Do převažujícího materiálu se musí uvést hmotnost **VŠECH** součástí obalů.

#### Příklad:

Skleněná láhev + kovové víčko + papírová etiketa je pro tyto účely chápána jako prodejní obal z materiálu sklo.

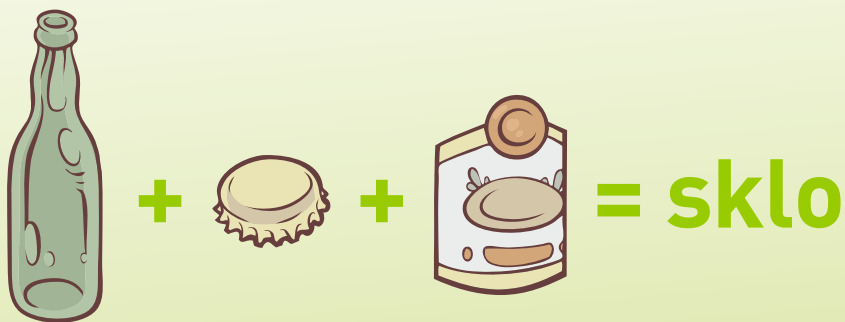

#### Příklad:

Sprej – hliníková nádobka + kovový pertl + plastový tlakový rozprašovač + plastové víčko + vinylová samolepka je pro tyto účely chápána jako prodejní obal z materiálu hliník (jestliže hliník tvoří více jak 70% hmotnosti).

#### DOPORUČENÍ:

Je samozřejmé, že v případě firmy s velkou produkcí je možné a správné uvádět tyto položky odděleně, neboť u velkého vinařského závodu např. pouze papírové etikety za vykazované čtvrtletí váží několik tun.



## Čtvrtletní výkaz o produkci obalů

# ▼ Dělení obalů – řádky výkazu

### Druhy plastů – PET, PE, PVC, PP, PS, Jiné plasty

Mnoho obalů je označeno materiálovým označením, avšak v České republice je tato informace na obalech již dobrovolná.

Níže uvedená tabulka by vám měla pomoci blíže se zorientovat v tomto dělení plastů. Všechny druhy plastů (PET, PE, PS...) jsou zpoplatněny v rámci systému EKO-KOM jednou sazbou, avšak měly by být evidovány odděleně.

Číselný kód	Písmenný kód	Nejčastější použití	Vlastnosti, příklady
1	PET	lahve, blistry	čiré a lesklé, tuhé málo poddajné – blister a lahev (nápoje ale i prostředky na nádobí, pěna do koupele)
2	PE-HD (high density – vysokohustotní)	lahve, dózy	lahve neprůhledné, probarvené nebo zamlžené, pružné, poddajné na mycí prostředky, šampony, pěny do koupele, dózy na dehydrované potraviny
2	PE-HD (high density – vysokohustotní)	sáčky	šustivé sáčky a odnosné tašky
4	PE-LD (low density – nízkohustotní)	fólie	pružné a poddajné – streč fólie, skupinová balení vod, kvalitnější odnosné tašky (většinou pouze za peníze)
3	PVC	fólie	probarvené nebo zamlžené nelesklé, pružné a poddajné fólie – většinou masné výrobky
5	PP	sáčky	hlavně matné, ale i lesklé (hlavně balení cukrovinek, různých tyčinek, sušenek, brambůrků, kávy, sušených plodů, dehydrovaných potravin) – má dobré bariérové vlastnosti a dobrou kvalitu potisku, ale není z nejlevnějších
5	PP	dózy	většinou kvalitní kosmetika – viz výše uvedené důvody
6	PS – napěněný	výplně, fixace, tácky	fixace u elektroniky
6	PS – nenapěněný	kelímky	neprůhledné, pouze probarvené, nepružné a nepoddajné – kelímky na jogurty, smetany

# Příklady vedení evidence

Názorné ukázky evidence obalů





## Příklady vedení evidence

# ▼ PET láhev s nápojem s víčkem a etiketou baleno po 6 ks ve fólii (možnost A)

Firma vyrábí a prodává v České republice nápoje, které balí do PET lahví. 6 kusů lahví je zabaleno do fólie.

### Lahev

**Typ použití:** pro jedno použití

**Typ obalu:** prodejní

**Druh materiálu:** pevný dutý plast PET



### Víčko

**Typ použití:** pro jedno použití

**Typ obalu:** prodejní

**Druh materiálu:** pevný dutý plast PE



### Etiketa

**Typ použití:** pro jedno použití

**Typ obalu:** prodejní

**Druh materiálu:** měkký plast PE



### Fólie

**Typ použití:** pro jedno použití

**Typ obalu:** skupinový

**Druh materiálu:** měkký plast PE



Vypĺňuje v TUNÁCH		Obchodní 3)									Průmyslové (t) 2)
		Prodejní (t) 4)			Skupinové (t)			Přepravní (t)			
		Vámi vyrobené v ČR	Vámi importované do ČR	Vámi nakoupené na vnitřním trhu ČR	Vámi vyrobené v ČR	Vámi importované do ČR	Vámi nakoupené na vnitřním trhu ČR	Vámi vyrobené v ČR	Vámi importované do ČR	Vámi nakoupené na vnitřním trhu ČR	
Měkké plasty	PET										
	PE										
	PVC										
	PP										
Pevné duté plasty	PET										
	PE										
	PVC										
	PP										
Pevné duté plasty nad 5L	PET										
	PE										
	PVC										
	PP										
Vlnitá lepenka	PET										
	PE										
	PVC										
	PP										
Papír	PET										
	PE										
	PVC										
	PP										
Sklo	PET										
	PE										
	PVC										
	PP										
Kovy	PET										
	PE										
	PVC										
	PP										
Kovy nad 5L	PET										
	PE										
	PVC										
	PP										
Nápojové kartony	PET										
	PE										
	PVC										
	PP										
Kombinované mat.	PET										
	PE										
	PVC										
	PP										
Dřevo	PET										
	PE										
	PVC										
	PP										
Textil	PET										
	PE										
	PVC										
	PP										
Jiné	PET										
	PE										
	PVC										
	PP										

EKO-KOM ID: EK-

3. čtvrtletí roku 2010

- 1) Obaly, které nevyhovují kritérium § 13 odst. 2 (obaly pro jedno použití)
- 2) Obaly, které vyhovují § 2 písm. k) (obaly používané výhradně k dodávce zboží do výroby, ne do obchodu)
- 3) Obaly, které nevyhovují § 2 písm. k) (obaly používané při distribuci zboží do obchodu apod.)
- 4) Prodejní obaly (přive sportovní obaly)



## Příklady vedení evidence

# ▼ PET láhev s nápojem s víčkem a etiketou baleno po 6 ks ve fólii (možnost B)

Firma vyrábí a prodává v České republice nápoje, které balí do PET lahví. 6 kusů lahví je zabaleno do fólie.

### Lahev

**Typ použití:** pro jedno použití

**Typ obalu:** prodejní

**Druh materiálu:** pevný dutý plast PET



### Víčko

**Typ použití:** pro jedno použití

**Typ obalu:** prodejní

**Druh materiálu:** pevný dutý plast PE



### Etiketa

**Typ použití:** pro jedno použití

**Typ obalu:** prodejní

**Druh materiálu:** měkký plast PE



### Fólie

**Typ použití:** pro jedno použití

**Typ obalu:** skupinový

**Druh materiálu:** měkký plast PE



### Tip!

*Pokud se jeden obal skládá z více materiálů (plast PET + plast PE + papír) a jeden z materiálů váhově převažuje min. ze 70% (plast PET), pak pro potřeby evidence můžete zařadit součet všech materiálů do převažujícího materiálu (plast PET). Nelze použít např.: prodejní + skupinový!*

Vypĺňuje v TUNÁCH		Obchodní <sup>1)</sup>										Průmyslové (t) <sup>2)</sup>								
		Prodejní (t) <sup>3)</sup>			Skupinové (t)			Přepravní (t)												
		Vámi vyrobené v ČR	Vámi importované do ČR	Vámi nakoupené na vnitřním trhu ČR	Vámi vyrobené v ČR	Vámi importované do ČR	Vámi nakoupené na vnitřním trhu ČR	Vámi vyrobené v ČR	Vámi importované do ČR	Vámi nakoupené na vnitřním trhu ČR	Vámi vyrobené v ČR		Vámi importované do ČR	Vámi nakoupené na vnitřním trhu ČR						
Měkké plasty	PET																			
	PE																			
	PVC																			
	PP																			
	PS																			
Pevné duté plasty	PET																			
	PE																			
	PVC																			
	PP																			
	PS																			
Pevné duté plasty nad 5L	PET																			
	PE																			
	PVC																			
	PP																			
	PS																			
Vlnitá lepenka	PET																			
	PE																			
	PVC																			
	PP																			
	PS																			
Papír	PET																			
	PE																			
	PVC																			
	PP																			
	PS																			
Sko	PET																			
	PE																			
	PVC																			
	PP																			
	PS																			
Kovy	PET																			
	PE																			
	PVC																			
	PP																			
	PS																			
Kovy nad 5L	PET																			
	PE																			
	PVC																			
	PP																			
	PS																			
Nápojové kartony	PET																			
	PE																			
	PVC																			
	PP																			
	PS																			
Kombinované mat.	PET																			
	PE																			
	PVC																			
	PP																			
	PS																			
Dřevo	PET																			
	PE																			
	PVC																			
	PP																			
	PS																			
Textil	PET																			
	PE																			
	PVC																			
	PP																			
	PS																			
Jiné	PET																			
	PE																			
	PVC																			
	PP																			
	PS																			

EKO-KOM ID: EK- 3. čtvrtletí roku 2010

1) Obaly, které nevyhovují kritériím § 13 odst. 2 (obaly pro jedno použití)  
 2) Obaly, které vyhovují § 2 písm. k) (obaly používané výhradně k dodávce zboží do výroby, ne do obchodu)  
 3) Obaly, které nevyhovují § 2 písm. k) (obaly používané při distribuci zboží do obchodu apod.)  
 4) Prodejní obaly (přive spotřebitelské obaly)



# Příklady vedení evidence

## ▼ Sud s chemikálií – průmyslový obal

Firma vyrábí a prodává v České republice chemikálie, které balí do kovových sudů. Výrobek – chemikálie není určen pro spotřebitele (občana).

**Sud**  
**Typ použití:** pro jedno použití  
**Typ obalu:** průmyslový  
**Druh materiálu:** kovy FE

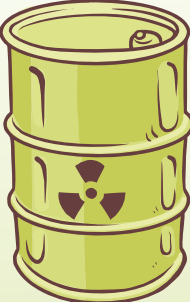

1-1 Obaly pro jedno použití<sup>1)</sup> - Výkaz o zpoplatněných obalech uvedených na trh nebo do oběhu

IČ: \_\_\_\_\_

Vypĺňuje v TUNÁCH	Obchodní <sup>2)</sup>									Průmyslové (t) <sup>3)</sup>				
	Prodejní (t) <sup>4)</sup>			Skupinové (t)			Přepravní (t)			Vámi vyrobené v CR	Vámi importované do CR	Vámi nakoupené na vnitřním trhu CR		
	Vámi vyrobené v CR	Vámi importované do CR	Vámi nakoupené na vnitřním trhu CR	Vámi vyrobené v CR	Vámi importované do CR	Vámi nakoupené na vnitřním trhu CR	Vámi vyrobené v CR	Vámi importované do CR	Vámi nakoupené na vnitřním trhu CR					
Měkké plasty	PET													
	PE													
	PVC													
	PP													
	PS													
	Jiné plasty													
Pevné duté plasty	PET													
	PE													
	PVC													
	PP													
	PS													
	Jiné plasty													
Pevné stěné plasty nad 5L	PET													
	PE													
	PVC													
	PP													
	PS													
	Jiné plasty													
Vlnitá lepenka														
Papír														
Sko														
Kovy	FE													
	AL													
Kovy nad 5L	FE													
	AL													
Nápojové kartony														
Kombinované mat.														
Dřevo														
Textil														
Jiné														

EKO-KOM ID: EK- \_\_\_\_\_ 3. čtvrtletí roku 2010

1) Obaly, které nevyhovují kritériím § 13 odst. 2 (obaly pro jedno použití)  
 2) Obaly, které vyhovují § 2 písm. k) (obaly používané výhradně k dodávce zboží do výroby, ne do obchodu)  
 3) Obaly, které nevyhovují § 2 písm. k) (obaly používané při distribuci zboží do obchodu apod.)  
 4) Prodejní obaly (přive spotřebitelské obaly)

## Příklady vedení evidence

# Blister s léčivý – kombinovaný obal



Firma vyrábí a prodává v České republice léčiva, která balí do blisterů.

### Blister

**Typ použití:** pro jedno použití

**Typ obalu:** prodejní

**Druh materiálu:** kombinovaný materiál

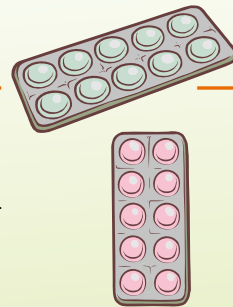

### Vysvětlení pojmu Kombinovaný obal:

Obal, který se skládá z více druhů materiálů, které nejsou od sebe ručně oddělitelné.

Vypĺňuje v TUNÁCH		Obchodní 3)									Průmyslové (t) 2)	
		Prodejní (t) 4)			Skupinové (t)			Přepravní (t)				
		Vámi vyrobené v ČR	Vámi importované do ČR	Vámi nakoupené na vnějším trhu ČR	Vámi vyrobené v ČR	Vámi importované do ČR	Vámi nakoupené na vnějším trhu ČR	Vámi vyrobené v ČR	Vámi importované do ČR	Vámi nakoupené na vnějším trhu ČR		Vámi vyrobené v ČR
Měkké plasty	PET											
	PE											
	PVC											
	PP											
	PS											
Jiné plasty												
Pevné duté plasty	PET											
	PE											
	PVC											
	PP											
	PS											
Jiné plasty												
Pevné duté plasty nad 5L	PET											
	PE											
	PVC											
	PP											
	PS											
Jiné plasty												
Vnitřní spenka												
Papír												
Sklo												
Kovy	FE											
	AL											
Kovy nad 5L	FE											
	AL											
Nápojové kartony												
Kombinované mat.												
Dřevo												
Textil												
Jiné												

EKO-KOM ID: EK- 3. čtvrtletí roku 2010

1) Obaly, které nevyhovují kritériím § 13 odst. 2 (obaly pro jedno použití)  
 2) Obaly, které vyhovují § 2 písm. k) (obaly používané výhradně k dodávce zboží do výroby, ne do obchodu)  
 3) Obaly, které nevyhovují § 2 písm. k) (obaly používané při distribuci zboží do obchodu apod.)  
 4) Prodejní obaly (přive spotřebitelské obaly)



## Příklady vedení evidence

# ▼ Krabice z vlnité lepenky – skupinový obal

Firma vyrábí a prodává v České republice míče, které balí do krabice z vlnité lepenky.

### Krabice s proložkami z vlnité lepenky

**Typ použití:** pro jedno použití  
**Typ obalu:** skupinový  
**Druh materiálu:** vlnitá lepenka

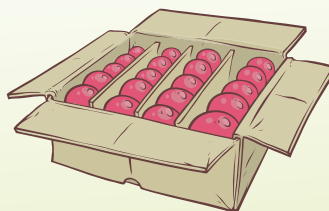

### Rozdíl mezi vlnitou lepenkou a papírem:

**Vlnitá lepenka** – 3 vrstvy a více

**Papír** – jedna vrstva papíru

(pro potřeby evidence do tohoto druhu materiálu patří i hladká lepenka)

Vypĺňuje v TUNÁCH		Obchodní 3)									Průmyslové (t) 2)
		Prodejní (t) 4)			Skupinové (t)			Přepravní (t)			
		Vámi vyrobené v ČR	Vámi importované do ČR	Vámi nakoupené na vnějším trhu ČR	Vámi vyrobené v ČR	Vámi importované do ČR	Vámi nakoupené na vnějším trhu ČR	Vámi vyrobené v ČR	Vámi importované do ČR	Vámi nakoupené na vnějším trhu ČR	
Měkké plasty	PET										
	PE										
	PVC										
	PP										
	PS										
	Jiné plasty										
Pevné duté plasty	PET										
	PE										
	PVC										
	PP										
	PS										
	Jiné plasty										
Pevné duté plasty nad 5L	PET										
	PE										
	PVC										
	PP										
	PS										
	Jiné plasty										
Vlnitá lepenka											
Papír											
Sklo											
Kovy	FE										
	AL										
Kovy nad 5L	FE										
	AL										
Nápojové kartony											
Kombinované mat.											
Dřevo											
Textil											
Jiné											

EKO-KOM ID: EK- 3. čtvrtletí roku 2010

1) Obaly, které nevyhovují kritériím § 13 odst. 2 (obaly pro jedno použití)  
 2) Obaly, které vyhovují § 2 písm. k) (obaly používané výhradně k dodávce zboží do výroby, ne do obchodu)  
 3) Obaly, které nevyhovují § 2 písm. k) (obaly používané při distribuci zboží do obchodu apod.)  
 4) Prodejní obaly (přive sportovní obaly)



Příklady vedení evidence

Paleta EUR – uváděná na český trh

Firma importuje do České republiky výrobky na EUR paletě. Zboží na paletě je určeno pro jiného konečného uživatele (firmu, která použije výrobky ke svému podnikání).

**Paleta EUR**  
**Typ použití:** opakované použití  
**Typ obalu:** průmyslový  
**Druh materiálu:** dřevo

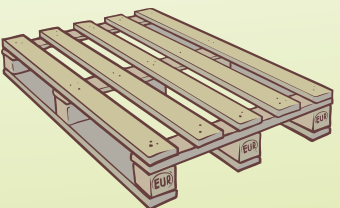

2-1 Opakovaně používané obaly <sup>1)</sup>												IČ:			4-1 Statistická evidence <sup>2)</sup>			IČ:								
- Výkaz o zpoplatněných obalech uvedených na trh nebo do oběhu																										
Vypiluje v TUNÁCH												Obchodní			Průmyslové (1) <sup>4)</sup>											
												Prodeji (1) <sup>3)</sup>			Skupinové (1)			Převravní (1)								
												Vlastní výroba v ČR			Vlastní nakopene na vrstev stu CR <sup>5)</sup>			Vlastní výroba v ČR			Vlastní nakopene na vrstev stu CR <sup>5)</sup>					
												Vlastní importovaná do ČR			Vlastní výroba v ČR			Vlastní importovaná do ČR			Vlastní výroba v ČR			Vlastní importovaná do ČR		
Měkké plasty	PET																					Vypiluje v TUNÁCH	Uvedené na trh nebo do oběhu - opakované používání <sup>1)</sup>	Uvedené na trh nebo do oběhu - pro jedno použití <sup>2)</sup>		
	PE																									
	PVC																									
	PP																									
	Jiné plasty																									
Pevné dřevěné plasty	PET																					Vypiluje v TUNÁCH	Uvedené na trh nebo do oběhu - opakované používání <sup>1)</sup>	Uvedené na trh nebo do oběhu - pro jedno použití <sup>2)</sup>		
	PE																									
	PVC																									
	PP																									
	Jiné plasty																									
Pevné dřevěné plasty nad SL	PET																					Vypiluje v TUNÁCH	Uvedené na trh nebo do oběhu - opakované používání <sup>1)</sup>	Uvedené na trh nebo do oběhu - pro jedno použití <sup>2)</sup>		
	PE																									
	PVC																									
	PP																									
	Jiné plasty																									
Vlnitá lepenka																						Vypiluje v TUNÁCH	Uvedené na trh nebo do oběhu - opakované používání <sup>1)</sup>	Uvedené na trh nebo do oběhu - pro jedno použití <sup>2)</sup>		
Papír																										
Sklo																										
Kovy	FE																									
Kovy nad SL	AL																									
Kombinované mat.	FE																					Vypiluje v TUNÁCH	Uvedené na trh nebo do oběhu - opakované používání <sup>1)</sup>	Uvedené na trh nebo do oběhu - pro jedno použití <sup>2)</sup>		
	AL																									
Dřevo																							Vypiluje v TUNÁCH	Uvedené na trh nebo do oběhu - opakované používání <sup>1)</sup>	Uvedené na trh nebo do oběhu - pro jedno použití <sup>2)</sup>	
Textil																										
Jiné																										

0,020

0,020

- 1) Tento výkaz slouží pouze pro vedení statistiky vybraných typů obalů.
- 2) Obaly zde uvedené nejsou určeny ke zpoplatnění.
- 3) Obaly, které vyhovují kritériím § 13 odst. 2 (opakovaně používané obaly)
- 4) Obaly, které vyhovují kritériím § 13 odst. 2 (obaly pro jedno použití)
- 5) Rozumí se prodejní obal na mléko, džusy, víno atd.

EKO-KOM ID: EK- 3. čtvrtletí roku 2010



## Příklady vedení evidence

# Paleta EUR – exportovaná do zahraničí

Firma vyrábí zboží, které exportuje (vyváží do zahraničí) na EUR paletě. Zboží na paletě je určeno pro spotřebitele (občana).

### Paleta EUR

**Typ použití:** opakované použití

**Typ obalu:** přepravní

**Druh materiálu:** dřevo

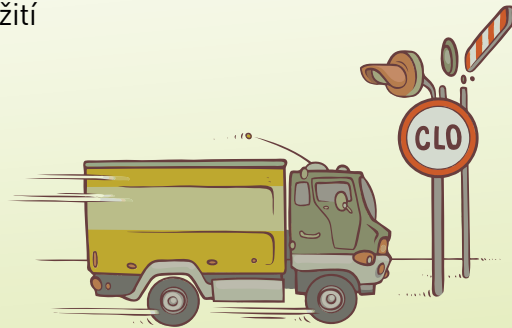
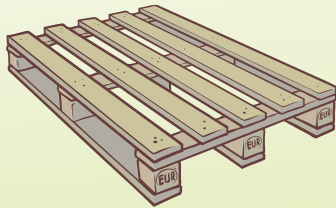

**Tip!**

Pokud exportujete zboží na EUR paletě, evidujte palety pouze na listě 2-4, neevidují se na listě 4-1.

2-4 Opakované používané obaly<sup>2)</sup> IČ: \_\_\_\_\_  
 - Výkaz o exportovaných obalech, na které se nevztahují povinnosti zpětného odběru a využití

Vypĺňuje v TUNÁCH	Obchodní <sup>3)</sup>									Průmyslové (t) <sup>4)</sup>									
	Prodejní (t) <sup>5)</sup>			Skupinové (t)			Přepravní (t)			Vámi vyrobené v ČR	Vámi importované do ČR	Vámi nakoupené na volném trhu ČR <sup>6)</sup>							
	Vámi vyrobené v ČR	Vámi importované do ČR	Vámi nakoupené na volném trhu ČR <sup>6)</sup>	Vámi vyrobené v ČR	Vámi importované do ČR	Vámi nakoupené na volném trhu ČR <sup>6)</sup>	Vámi vyrobené v ČR	Vámi importované do ČR	Vámi nakoupené na volném trhu ČR <sup>6)</sup>										
Měkké plasty	PET																		
	PE																		
	PVC																		
	PP																		
Pevné duté plasty	PE																		
	PVC																		
	PP																		
	PS																		
Pevné duté plasty nad 5L	PET																		
	PE																		
	PVC																		
	PP																		
Vlnitá lepenka																			
	Papír																		
Sklo																			
	Kovy																		
Kovy nad 5L	FE																		
	AL																		
Kombinované mat.																			
	Dřevo																		
Textil																			
	Jiné																		

EKO-KOM ID: EK- 3. čtvrtletí roku 2010

2) Obaly, které vyhovují kritériím § 13 odst. 2 (opakované používané obaly)  
 3) Uváděte obaly včetně obalu vrácených proti záloze  
 4) Obaly, které vyhovují § 2 písm. k) (obaly používané výhradně k dodávce zboží do výroby, ne do obchodu)  
 5) Obaly, které nevyhovují kritériím § 2 písm. k) (obaly používané při distribuci zboží do obchodu apod.)  
 6) Prodejní obaly (dříve spotřebitelské obaly)

## Příklady vedení evidence

# Import pro vlastní spotřebu = uvedení obalu na trh



Firma importuje do České republiky surovinu v plastových sudech pro jedno použití. Surovinu tato firma zpracuje a sudy končí v této firmě v odpadu.

### Sud

**Typ použití:** pro jedno použití

**Typ obalu:** průmyslový

**Druh materiálu:** pevný dutý plast PE

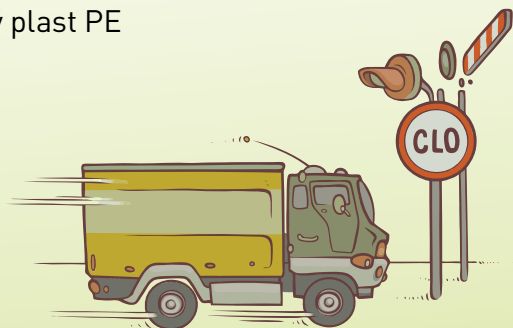
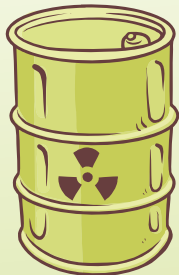

Vypĺňuje v TUNÁCH		Obchodní 3)									Průmyslové (t) 2)			
		Prodejní (t) 4)			Skupinové (t)			Přepravní (t)			Vámí vyrobené v CR	Vámí importované do CR	Vámí nakoupené na vnějším trhu CR	
		Vámí vyrobené v CR	Vámí importované do CR	Vámí nakoupené na vnějším trhu CR	Vámí vyrobené v CR	Vámí importované do CR	Vámí nakoupené na vnějším trhu CR	Vámí vyrobené v CR	Vámí importované do CR	Vámí nakoupené na vnějším trhu CR				
Měkké plasty	PET													
	PE													
	PVC													
	PP													
	PS													
Pevné duté plasty	PET													
	PE													
	PVC													
	PP													
	PS													
Pevné duté plasty nad 5L	PET													
	PE													
	PVC													
	PP													
	PS													
Vlnitá lepenka														
Papír														
Sklo														
Kovy	FE													
	AL													
Kovy nad 5L	FE													
	AL													
Nápojové kartony														
Kombinované mat.														
Dřevo														
Textil														
Jiné														

EKO-KOM ID: EK- 3. čtvrtletí roku 2010

1) Obaly, které nevyhovují kritériím § 13 odst. 2 (obaly pro jedno použití)  
 2) Obaly, které vyhovují § 2 písm. k) (obaly používané výhradně k dodávce zboží do výroby, ne do obchodu)  
 3) Obaly, které nevyhovují § 2 písm. k) (obaly používané při distribuci zboží do obchodu apod.)  
 4) Prodejní obaly (přive spotřebitelské obaly)



## Příklady vedení evidence

# ▼ Příbalový leták

Firma při balení přidává ke zboží příbalový leták.  
Nejedná se o obal.

## Příbalový leták

Typ použití: pro jedno použití

Typ obalu: **NENÍ OBAL**

Druh materiálu: papír



Vyplňuje v TUNÁCH		Obchodní <sup>1)</sup>									Průmyslové (t) <sup>2)</sup>			
		Prodejní (t) <sup>4)</sup>			Skupinové (t)			Přepravní (t)						
		Vámi vyrobené v ČR	Vámi importované do ČR	Vámi nakoupené na vnějším trhu ČR	Vámi vyrobené v ČR	Vámi importované do ČR	Vámi nakoupené na vnějším trhu ČR	Vámi vyrobené v ČR	Vámi importované do ČR	Vámi nakoupené na vnějším trhu ČR		Vámi vyrobené v ČR	Vámi importované do ČR	Vámi nakoupené na vnějším trhu ČR
Měkké plasty	PET													
	PE													
	PVC													
	PP													
	PS													
	Jiné plasty													
Pevné duté plasty	PET													
	PE													
	PVC													
	PP													
	PS													
	Jiné plasty													
Pevné duté plasty nad 5L	PET													
	PE													
	PVC													
	PP													
	PS													
	Jiné plasty													
Vlnitá lepenka														
Papír														
Sklo														
Kovy	FE													
	AL													
Kovy nad 5L	FE													
	AL													
Nápojové kartony														
Kombinované mat.														
Dřevo														
Textil														
Jiné														

EKO-KOM ID: EK- 3. čtvrtletí roku 2010

1) Obaly, které nevyhovují kritériím § 13 odst. 2 (obaly pro jedno použití)  
 2) Obaly, které vyhovují § 2 písm. k) (obaly používané výhradně k dodávce zboží do výroby, ne do obchodu)  
 3) Obaly, které nevyhovují § 2 písm. k) (obaly používané při distribuci zboží do obchodu apod.)  
 4) Prodejní obaly (příve spotřebitelské obaly)



## Příklady vedení evidence

# Obalový systém

Firma importuje do České republiky výrobky, které ve stejném obalu prodává zákazníkům. Každý výrobek je zabalen do krabice z vlnité lepenky, 8 výrobků je umístěno na jednocestnou paletu a omotáno fólií.

### Obalový systém

#### Fólie

**Typ použití:** pro jedno použití  
**Typ obalu:** přepravní  
**Druh materiálu:** měkký plast PE

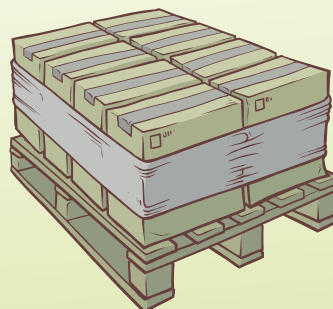

#### Krabice

**Typ použití:** pro jedno použití  
**Typ obalu:** prodejní  
**Druh materiálu:** vlnitá lepenka

#### Paleta

**Typ použití:** pro jedno použití  
**Typ obalu:** přepravní  
**Druh materiálu:** dřevo

1-1 Obaly pro jedno použití<sup>1)</sup> - Výkaz o zpoplatněných obalech uvedených na trh nebo do oběhu

IČ: \_\_\_\_\_

Vypĺňuje v TUNÁCH	Obchodní <sup>2)</sup>									Průmyslové (t <sub>2</sub> ) <sup>3)</sup>									
	Prodejní (t <sub>1a</sub> ) <sup>4)</sup>			Skupinové (t)			Přepravní (t)			Vámi vyrobené v CR	Vámi importované do CR	Vámi nakoupené na vnějším trhu CR							
	Vámi vyrobené v CR	Vámi importované do CR	Vámi nakoupené na vnějším trhu CR	Vámi vyrobené v CR	Vámi importované do CR	Vámi nakoupené na vnějším trhu CR	Vámi vyrobené v CR	Vámi importované do CR	Vámi nakoupené na vnějším trhu CR										
Měkké plasty	PET																		
	PE																		
	PVC																		
	PP																		
	PS																		
Jiné plasty																			
Pevné drátě plasty	PET																		
	PE																		
	PVC																		
	PP																		
	PS																		
Jiné plasty																			
Pevné drátě plasty nad 5L	PET																		
	PE																		
	PVC																		
	PP																		
	PS																		
Jiné plasty																			
Vlnitá lepenka																			
Papír																			
Sklo																			
Kovy	FE																		
	AL																		
Kovy nad 5L	FE																		
	AL																		
Nápojové kartony																			
Kombinované mat.																			
Dřevo																			
Textil																			
Jiné																			

EKO-KOM ID: EK- \_\_\_\_\_ 3. čtvrtletí roku 2010

1) Obaly, které nevyhovují kritériím § 13 odst. 2 (obaly pro jedno použití)  
 2) Obaly, které vyhovují § 2 písm. k) (obaly používané výhradně k dodávce zboží do výroby, ne do obchodu)  
 3) Obaly, které nevyhovují § 2 písm. k) (obaly používané při distribuci zboží do obchodu apod.)  
 4) Prodejní obaly (příve spotřebitelské obaly)



Příklady vedení evidence

▼ Předplacený obal

Vaše firma nakoupí od českého dodavatele balené zboží. Dodavatel uvedl např. na faktuře, že obaly od tohoto zboží již zpoplatnil v systému EKO-KOM.

Krabice

**Typ použití:** pro jedno použití  
**Typ obalu:** prodejní  
**Druh materiálu:** vlnitá lepenka



1-2 Obaly pro jedno použití<sup>1)</sup> IČ: \_\_\_\_\_  
 - Výkaz o předplacených obalech uvedených na trh nebo do oběhu

Vyplníže v TUNÁCH	Obchodní <sup>2)</sup>									Průmyslové (t) <sup>3)</sup>									
	Prodejní (t) <sup>4)</sup>			Skupinové (t)			Přepravní (t)			Vámi vyrobené v CR	Vámi importované do CR	Vámi nakoupené na vnějším trhu CR							
	Vámi vyrobené v CR	Vámi importované do CR	Vámi nakoupené na vnějším trhu CR	Vámi vyrobené v CR	Vámi importované do CR	Vámi nakoupené na vnějším trhu CR	Vámi vyrobené v CR	Vámi importované do CR	Vámi nakoupené na vnějším trhu CR										
Měkké plasty	PET																		
	PE																		
	PVC																		
Jiné plasty	PP																		
	PS																		
	Jiné plasty																		
Pevné duté plasty	PET																		
	PE																		
	PVC																		
Pevné duté plasty nad 5L	PP																		
	PS																		
	Jiné plasty																		
Vlnitá lepenka																			
Papír																			
Sklo																			
Kovy	FE																		
	AL																		
Kovy nad 5L	FE																		
	AL																		
Nápojové kartony																			
Kombinované mat.																			
Dřevo																			
Textil																			
Jiné																			

EKO-KOM ID: EK- \_\_\_\_\_ 3. čtvrtletí roku 2010

1) Obaly, které nevyhovují kritériím § 13 odst. 2 (obaly pro jedno použití)  
 2) Obaly, které vyhovují § 2 písm. k) (obaly používané výhradně k dodávce zboží do výroby, ne do obchodu)  
 3) Obaly, které nevyhovují § 2 písm. k) (obaly používané při distribuci zboží do obchodu apod.)  
 4) Prodejní obaly (příve spotřebitelské obaly)

## Příklady vedení evidence

# ▼ Pevné duté plasty nad 5l – prodejní a průmyslové



Firma vyrábí zboží, které plní do kanistrů a plastových sudů. Zboží v kanystrech je určeno pro spotřebitele (občana), zboží v sudech je určeno výhradně pro jiného konečného uživatele (firmu). Tento odběratel použije zboží v sudu ke svému podnikání.

### Pevné duté plasty nad 5l – prodejní

#### Kanistr

**Typ použití:** pro jedno použití

**Typ obalu:** *prodejní*

**Druh materiálu:** pevný dutý plast PE



### Pevné duté plasty nad 5l – průmyslové

#### Sud

**Typ použití:** pro jedno použití

**Typ obalu:** *průmyslový*

**Druh materiálu:** pevný dutý plast PE



Vypĺňuje v TUNÁCH		Obchodní <sup>1)</sup>									Průmyslové (t) <sup>2)</sup>					
		Prodejní (t) <sup>4)</sup>			Skupinové (t)			Přepavní (t)			Vámi vyrobené v CR	Vámi importované do CR	Vámi nakoupené na vnějším trhu CR			
		Vámi vyrobené v CR	Vámi importované do CR	Vámi nakoupené na vnějším trhu CR	Vámi vyrobené v CR	Vámi importované do CR	Vámi nakoupené na vnějším trhu CR	Vámi vyrobené v CR	Vámi importované do CR	Vámi nakoupené na vnějším trhu CR						
Měkké plasty	PET															
	PE															
	PVC															
	PP															
	PS															
Jiné plasty																
Pevné duté plasty	PET															
	PE															
	PVC															
	PP															
	PS															
Jiné plasty																
Pevné duté plasty nad 5l	PET															
	PE															
	PVC															
	PP															
	PS															
Jiné plasty																
Vlnitá lepenka																
Papír																
Sklo																
Kovy	FE															
	AL															
Kovy nad 5l	FE															
	AL															
Nápojové kartony																
Kombinované mat.																
Dřevo																
Textil																
Jiné																

EKO-KOM ID: EK- 3. čtvrtletí roku 2010

1) Obaly, které nevyhovují kritériím § 13 odst. 2 (obaly pro jedno použití)  
 2) Obaly, které vyhovují § 2 písm. k) (obaly používané výhradně k dodávce zboží do výroby, ne do obchodu)  
 3) Obaly, které nevyhovují § 2 písm. k) (obaly používané při distribuci zboží do obchodu apod.)  
 4) Prodejní obaly (příve spotřebitelské obaly)



## Příklady vedení evidence

# ▼ Opakovaně používané obaly – Výkaz o vyřazených obalech z oběhu

### Recyklované

pivní lahve odvezené do sklárny uvedete do kolonky „Recyklované“



### Odstraněné

rozbité plastové přepravy odvezené na skládku uvedte do kolonky „Odstraněné“

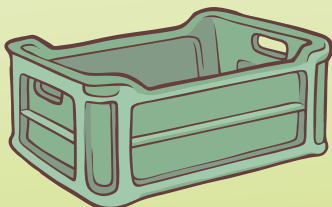

Vypiluje v TUNÁCH		Obchodní 4									Průmyslové (t) 3			
		Prodejní (t) 5			Skupinové (t)			Přepravní (t)						
		Recyklované	Energeticky vyřaditelné	Odstraněné	Recyklované	Energeticky vyřaditelné	Odstraněné	Recyklované	Energeticky vyřaditelné	Odstraněné		Recyklované	Energeticky vyřaditelné	Odstraněné
Měkké plasty	PET													
	PE													
	PVC													
	PP													
	PS													
	Jiné plasty													
Pevné duté plasty	PET													
	PE													
	PVC													
	PP													
	PS													
	Jiné plasty													
Pevné duté plasty nad 5L	PET													
	PE													
	PVC													
	PP													
	PS													
	Jiné plasty													
Vnitřní lepenka														
Papír														
Sklo														
Kovy	FE													
	AL													
Kovy nad 5L	FE													
	AL													
Kombinované mat.														
Dřevo														
Textil														
Jiné														

EKO-KOM ID: EK-  
 2) Obaly, které vyhovují kritériím § 13 odst. 2 (opakovaně používané obaly)  
 3) Obaly, které vyhovují § 2 písm. k) (obaly používané výhradně k dodávce zboží do výroby, ne do obchodu)  
 4) Obaly, které nevyhovují kritériím § 2 písm. k) (obaly používané při distribuci zboží do obchodu apod.)  
 5) Prodejní obaly (dříve spotřebniestki obaly)

3. čtvrtletí roku 2010

# Užitečné odkazy



## ▼ Seznam odkazů



### Aktuální čtvrtletní výkaz

<http://www.ekokom.cz/scripts/detail.php?id=1223>

### Metodika ke čtvrtletnímu výkazu

<http://www.ekokom.cz/scripts/detail.php?id=1223>

### Ministerstvo životního prostředí

<http://www.mzp.cz/>

- *stanoviska v případě pochybností, zda určitý typ výrobku je či není obalem.*

[http://www.mzp.cz/cz/stanoviska\\_mzp](http://www.mzp.cz/cz/stanoviska_mzp)

### Ministerstvo průmyslu a obchodu

<http://www.mpo.cz/>

### Ministerstvo zemědělství

<http://eagri.cz/public/web/mze/>

### Česká obchodní inspekce

<http://www.coi.cz/cs/>

### Státní zemědělská a potravinářská inspekce

<http://www.szpi.gov.cz/>

### Česká inspekce životního prostředí

<http://www.cizp.cz/>

### Celní správa ČR

<http://www.celnisprava.cz/en/Pages/default.aspx>

# Kontakty



## Kontakty

# ▼ Osobní konzultace

Rádi Vám poradíme při osobní konzultaci.  
Není třeba si termín domlouvat předem.

Jsme Vám k dispozici každý pracovní den  
od 8.00 do 16.30 hod.  
na níže uvedené adrese:

**EKO-KOM, a. s.**  
Na Pankráci 1685/17  
140 21 Praha 4  
Česká republika

**GPS souřadnice:**  
50°3'42"N, 14°25'35"E

### Městskou hromadnou dopravou:

Nejlepší je využít metro, společnost EKO-KOM, a. s. sídlí poblíž stanice „Vyšehrad“ na trase C. Od stanice metra se vydáte směrem ke Kongresovému centru Praha. Starší budovu (dříve Palác kultury) budete míjet (po Vaší levici) a před sebou uvidíte novou část. Před vchodem do budovy je skleněný pylon, na kterém uvidíte logo EKO-KOM.

(Tato trasa je na plánu vyznačena červeně.)



### Autem:

Pojedete-li směrem z centra Prahy, odbočíte z magistrály na prvním sjezdu za Nuselským mostem. Pojedete-li směrem do centra Praha, odbočíte z magistrály na sjezdu směrem na Vyšehrad. Z obou sjezdů se dostanete na kruhový objezd, z něho sjedete do podzemního parkoviště Kongresového centra Praha (po Vaší levici bude čerpací stanice ÖMV).

(Tyto trasy jsou na plánu vyznačeny modře.)



#### **ZAPOJENÍ DO SYSTÉMU EKO-KOM**

+420 729 848 444, +420 261 176 256  
+420 729 848 445, +420 261 176 257

[hribalova@ekokom.cz](mailto:hribalova@ekokom.cz)

#### **FAKTURACE, URGENCE PLATEB**

+420 729 848 450  
+420 729 848 451

[tlaskova@ekokom.cz](mailto:tlaskova@ekokom.cz)

#### **EKO-KOM, a. s.**

klientské oddělení

Na Pankráci 1685/17, 140 21 Praha 4  
Česká republika

**fax:** +420 729 848 439  
+420 261 176 274, -239

**e-mail:** [info@ekokom.cz](mailto:info@ekokom.cz)

[www.ekokom.cz](http://www.ekokom.cz)

#### **EVIDENCE OBALŮ, VÝKAZY O PRODUKCI OBALŮ**

+420 729 848 430  
+420 729 848 431

[brousilova@ekokom.cz](mailto:brousilova@ekokom.cz)

#### **POŽADAVKY NA OBALY UVÁDĚNÉ NA TRH, ZNAČENÍ OBALŮ**

+420 729 848 460

[kolar@ekokom.cz](mailto:kolar@ekokom.cz)